

タイムスケジュール

	Aコート	Bコート	Cコート	Dコート	Eコート	Fコート
8:00~9:00	8:30~ 審判会議 2階大会議室 8:45~ 監督会議(Aコート)					
9:00~9:30	開 会 式					
9:30~9:45	各コート試合準備・選手招集					
個人戦 9:45~ 12:20	中学男子 A1~A34 小学5年男子 A35~A72	中学男子 B1~B33 幼年 B34~B53 小学4年女子 B54~B70	中学女子 C1~C24 小学2年男子 C25~C52 小学6年女子 C53~C69	中学女子 D1~D23 小学6年男子 D24~D50 小学1年男子 D51~D73	小学4年男子 E1~E20 小学3年女子 E21~E46 小学3年男子 E47~E72	小学4年男子 F1~F22 小学1年女子 F23~F37 小学5年女子 F38~F62 小学2年女子 F63~F72
12:20~ 13:20	個人戦の表彰は終了ごとに行います 昼 休 憩					
団体戦 13:20~ 15:30	小学男子 A73~A82 中学男子 A83~A87	小学男子 B71~B80 中学男子 B81~B85	小学男子 C70~C80 男子決勝戦 中学男子 C81~C83	小学男子 D74~D83 中学男子 D84~D89 中学決勝戦	小学女子 E73~E84 中学男子 E85~E88	小学女子 F73~F84 女子決勝戦 中学男子 F85~F89
15:30~ 16:00	団体戦表彰 閉会式					

- ◆ 各コートの競技進捗状況により、他のコートへ移動し競技を行う事がありますので、ご注意ください。
コート移動の際は放送で案内いたします。

幼 年

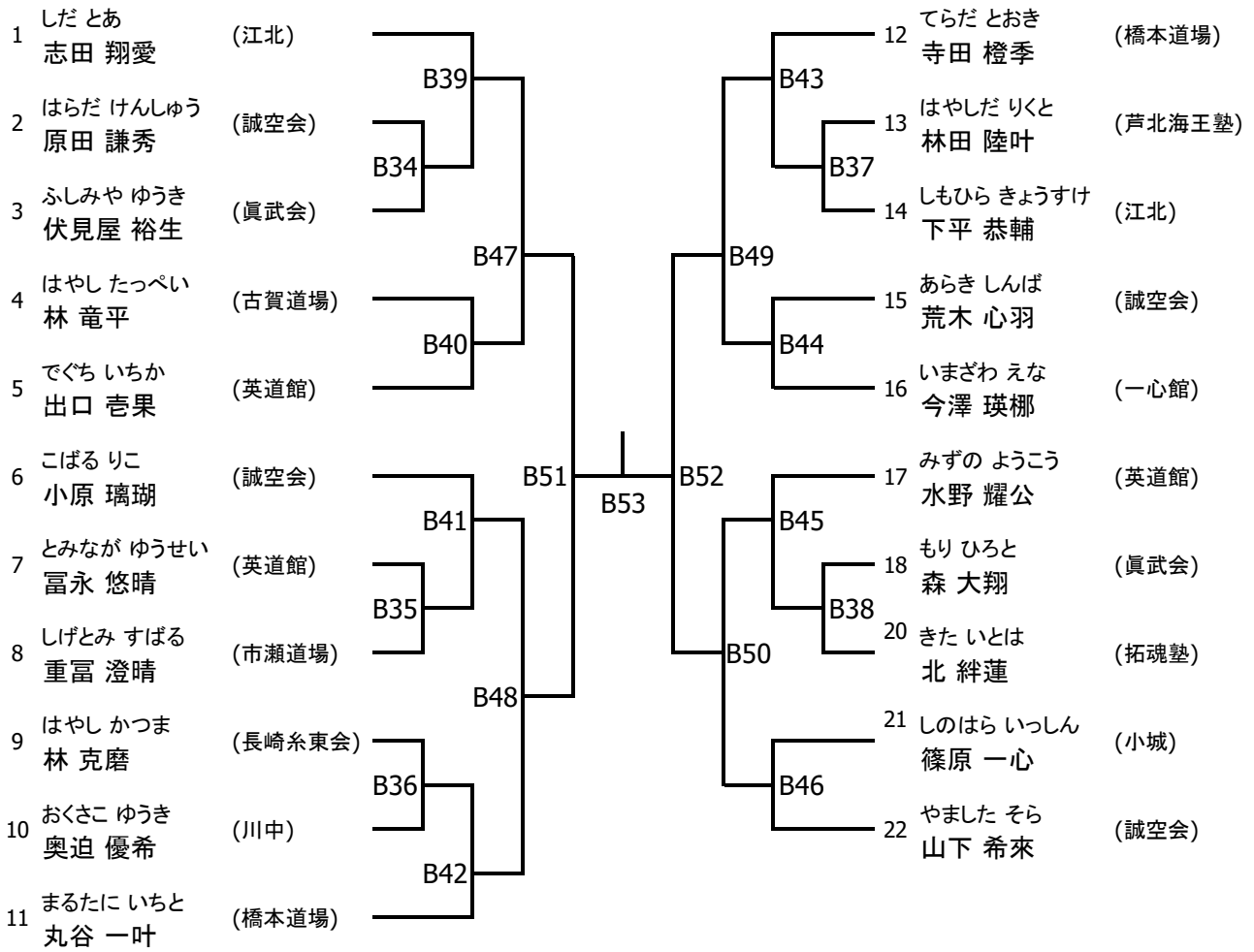

小学1年男子

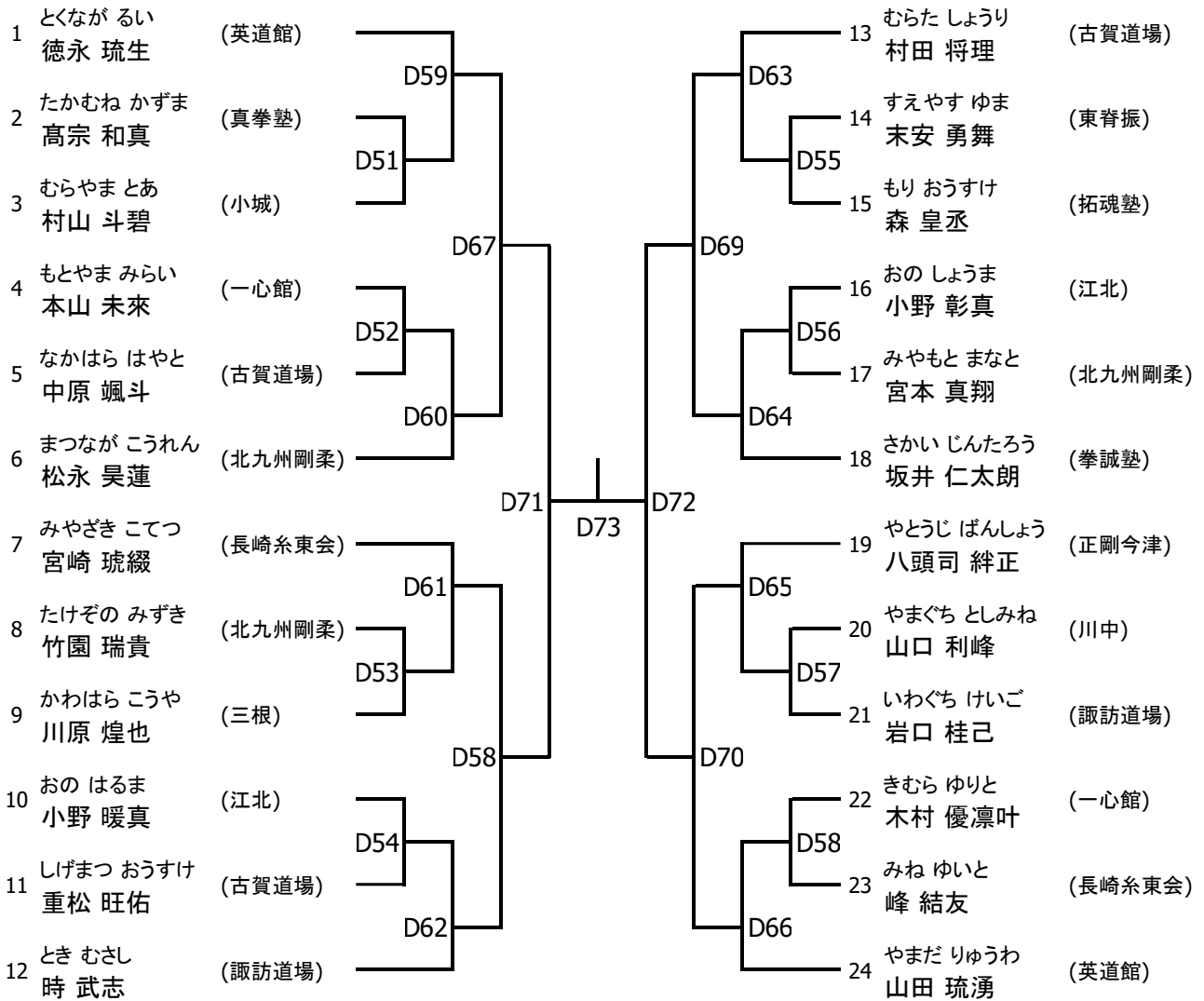

小学2年男子

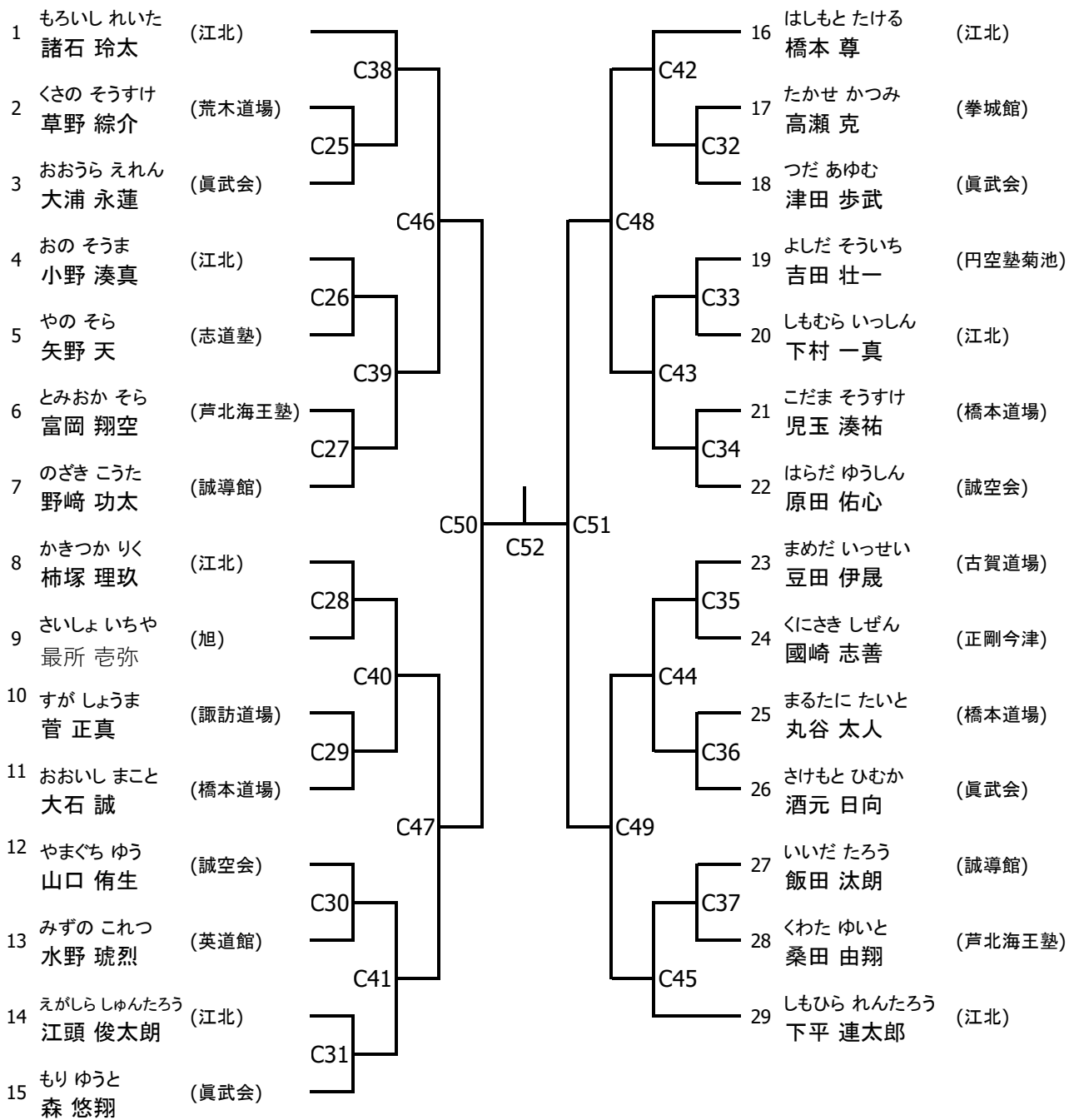

小学3年男子

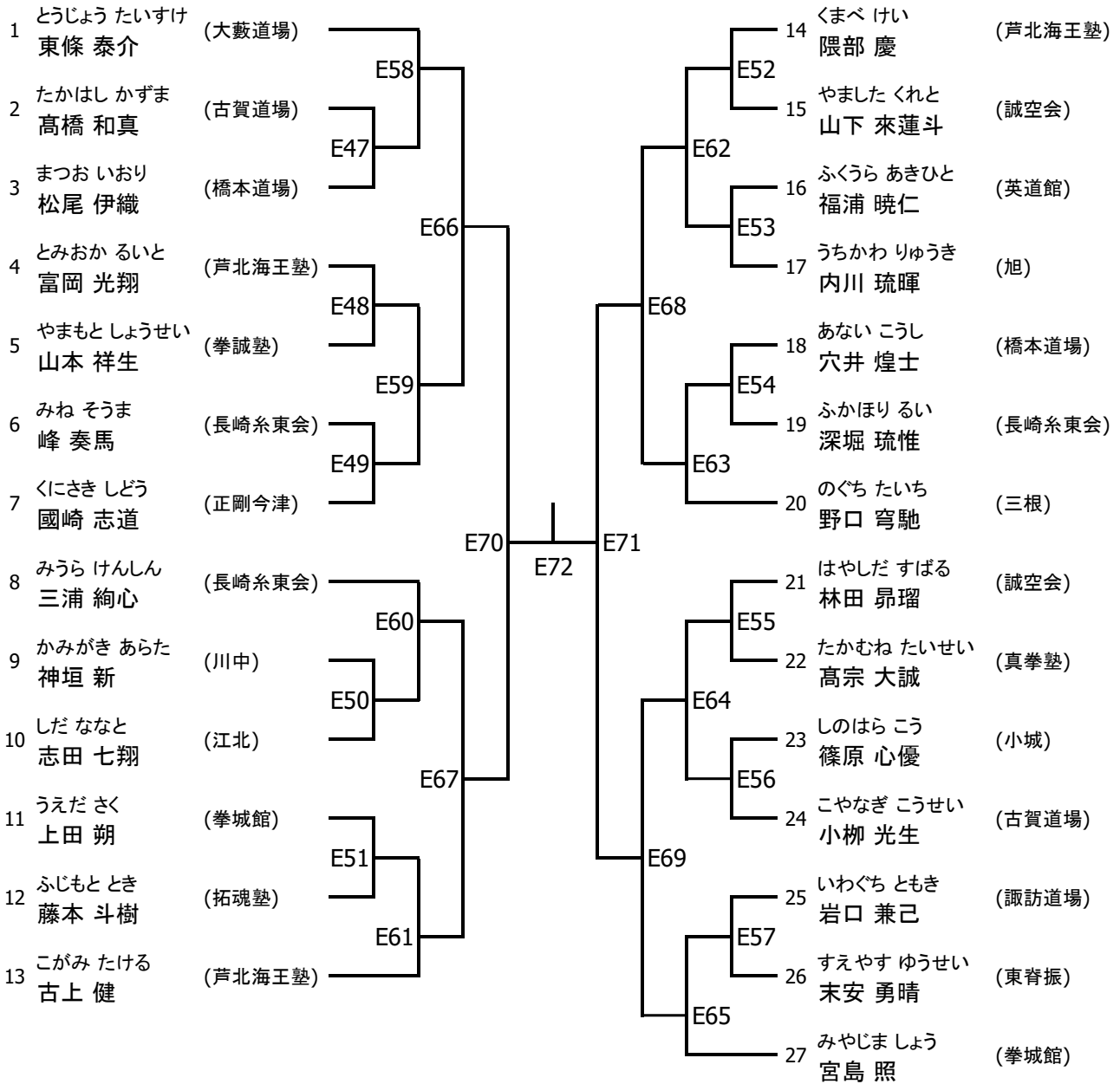

小学4年男子

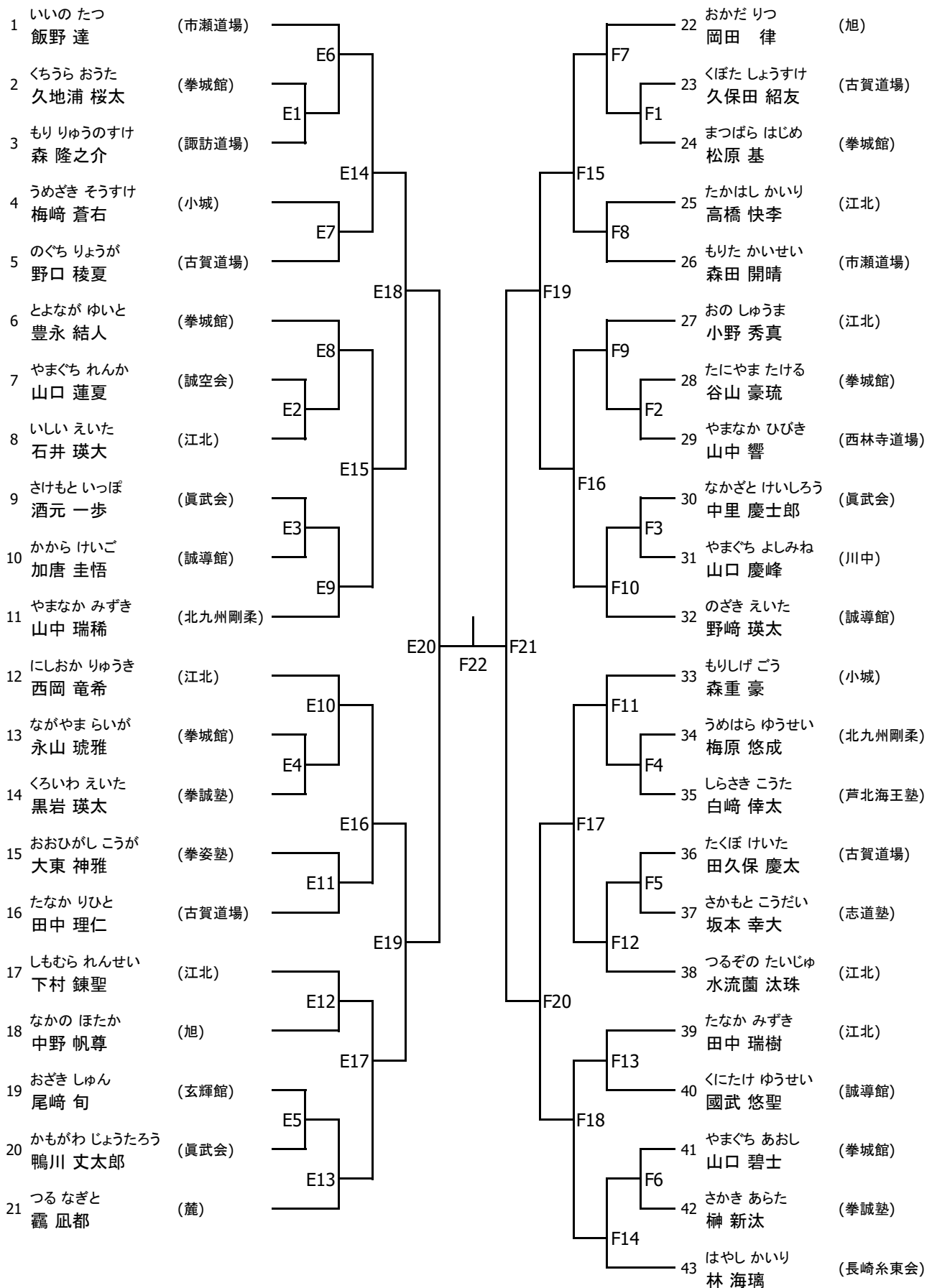

小学5年男子

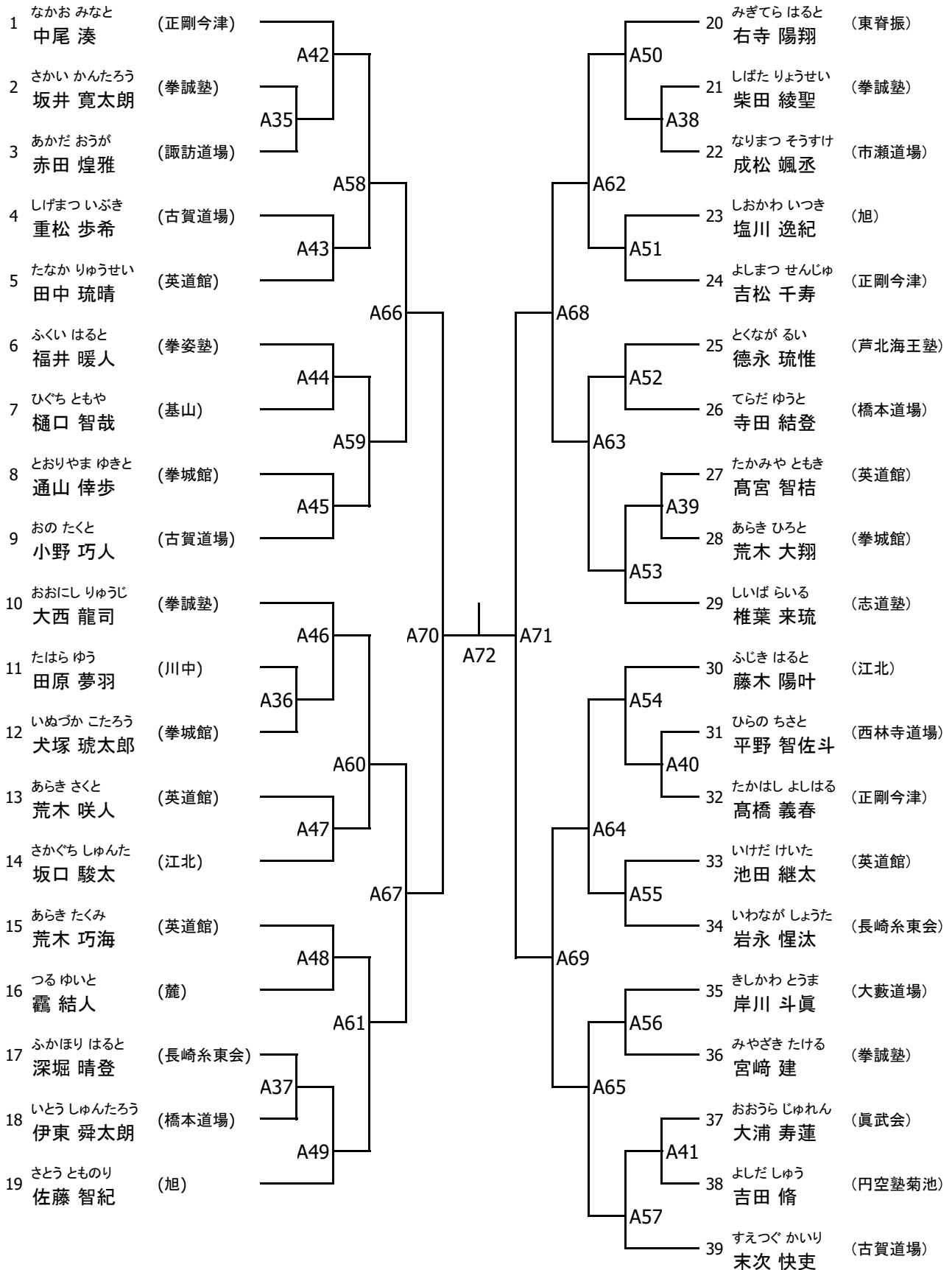

小学6年男子

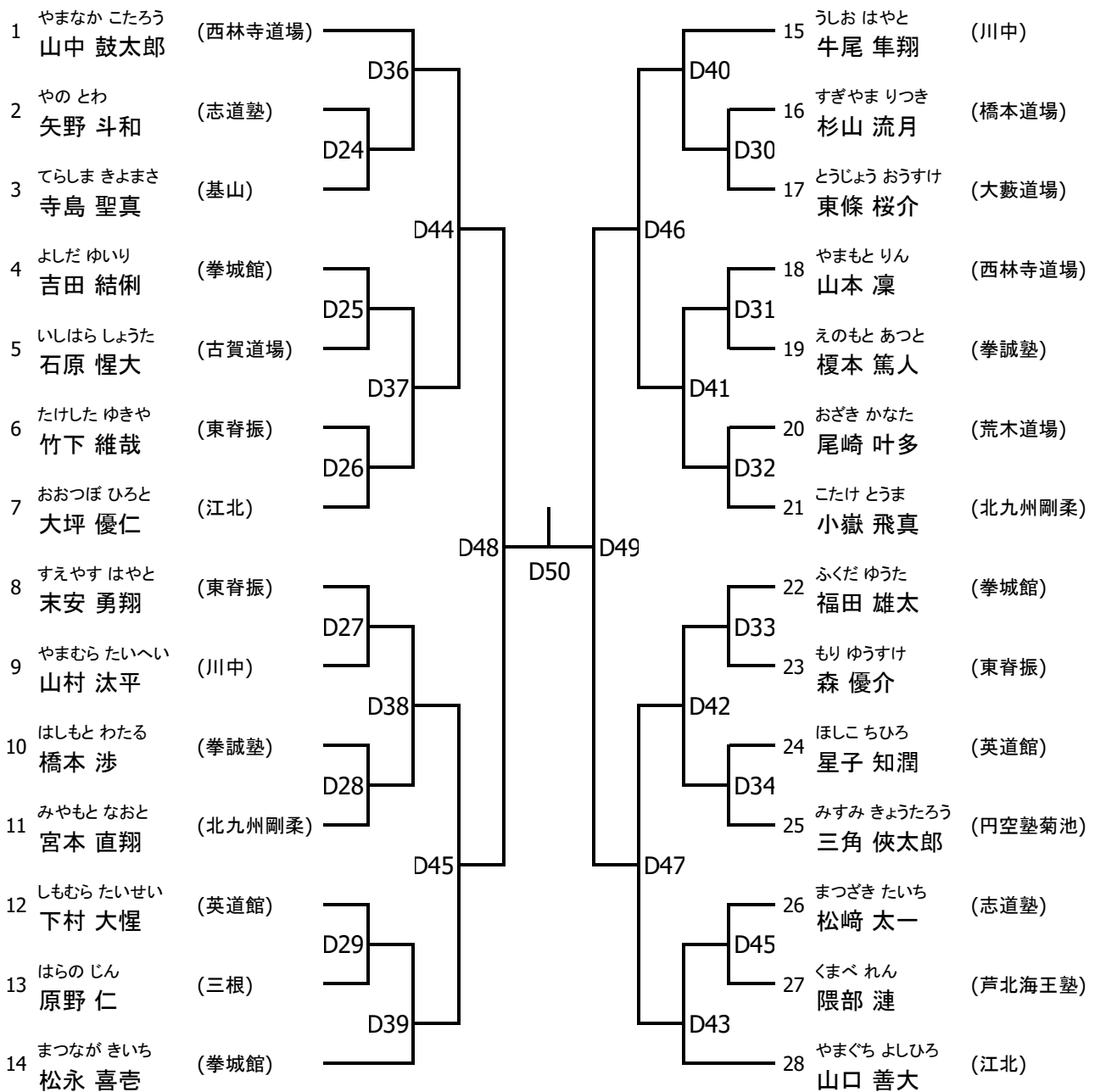

中学男子

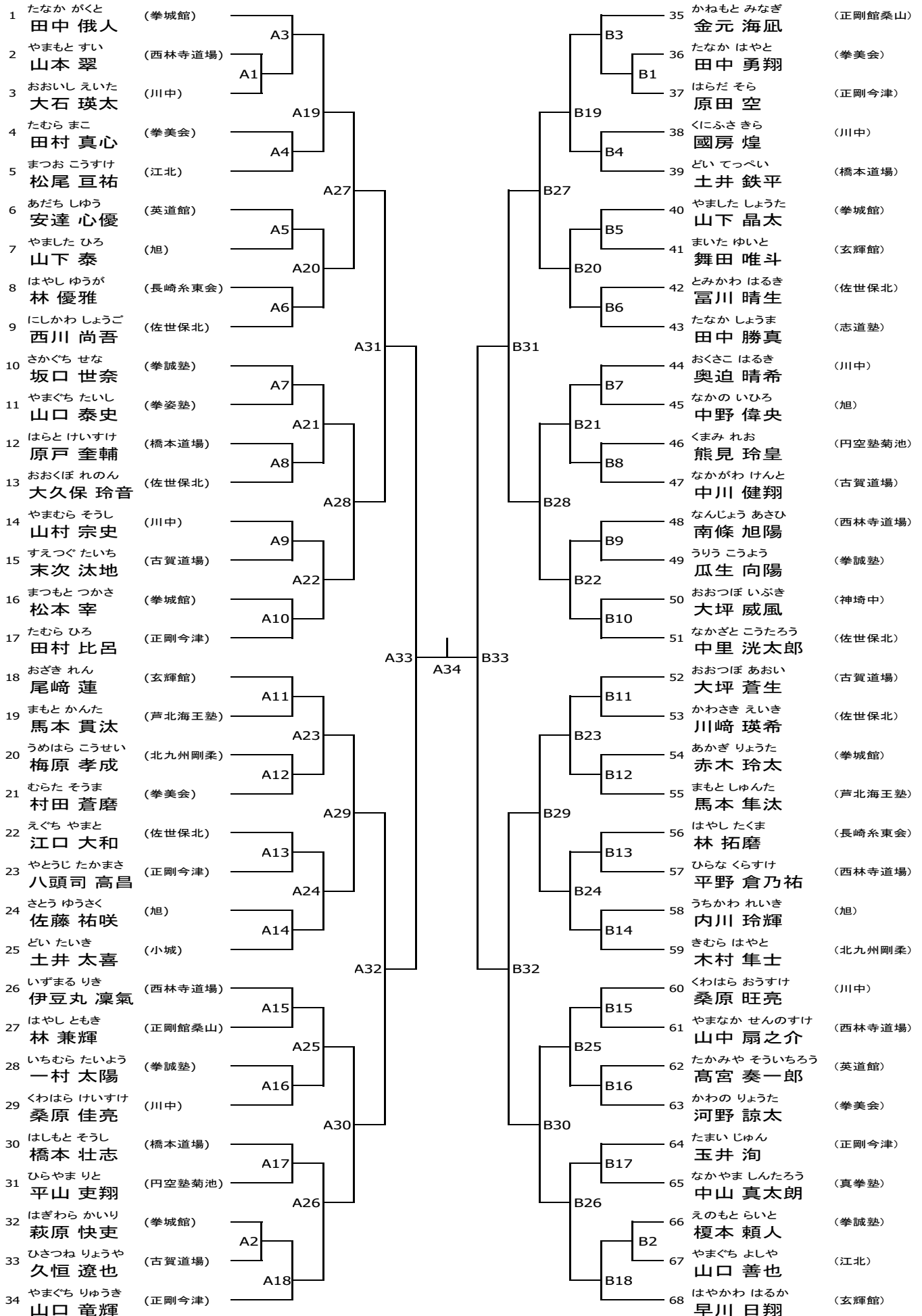

小学1年女子

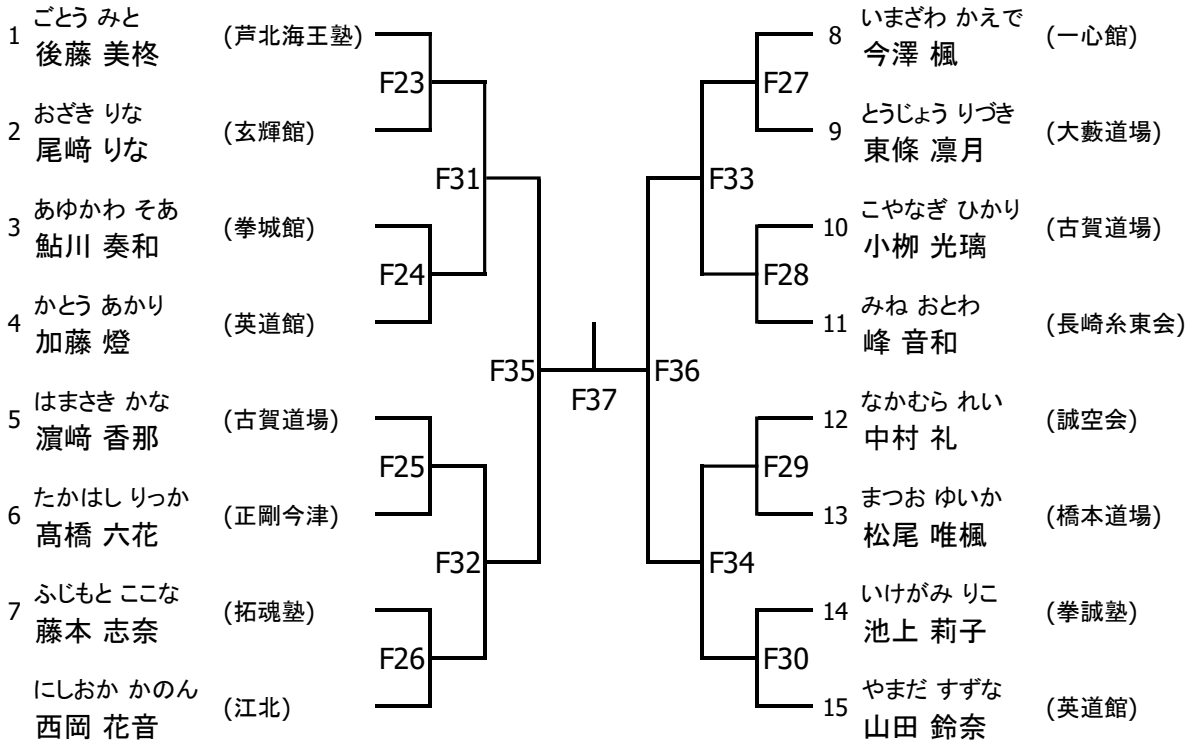

小学2年女子

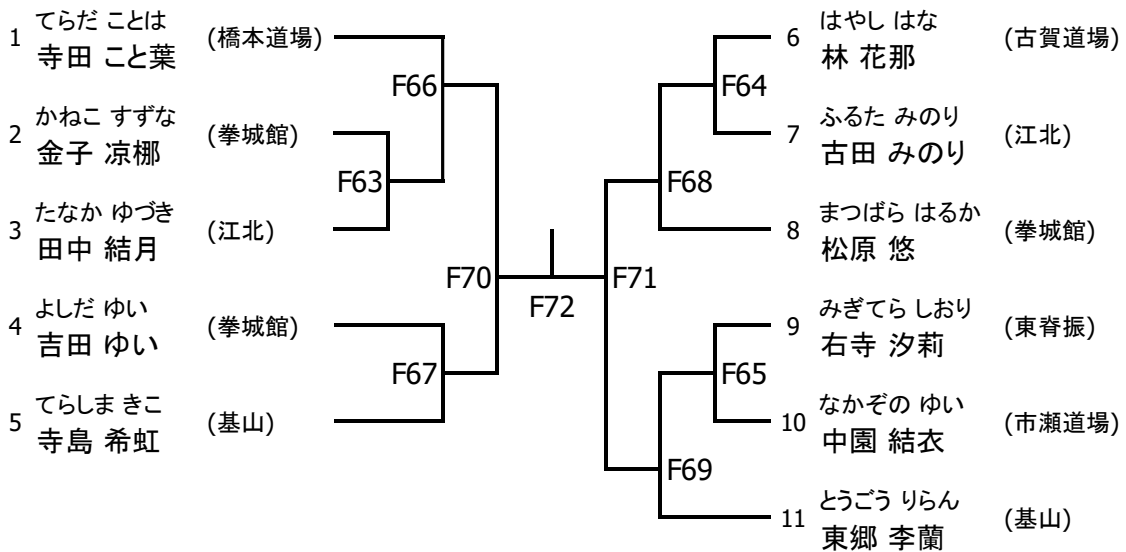

小学3年女子

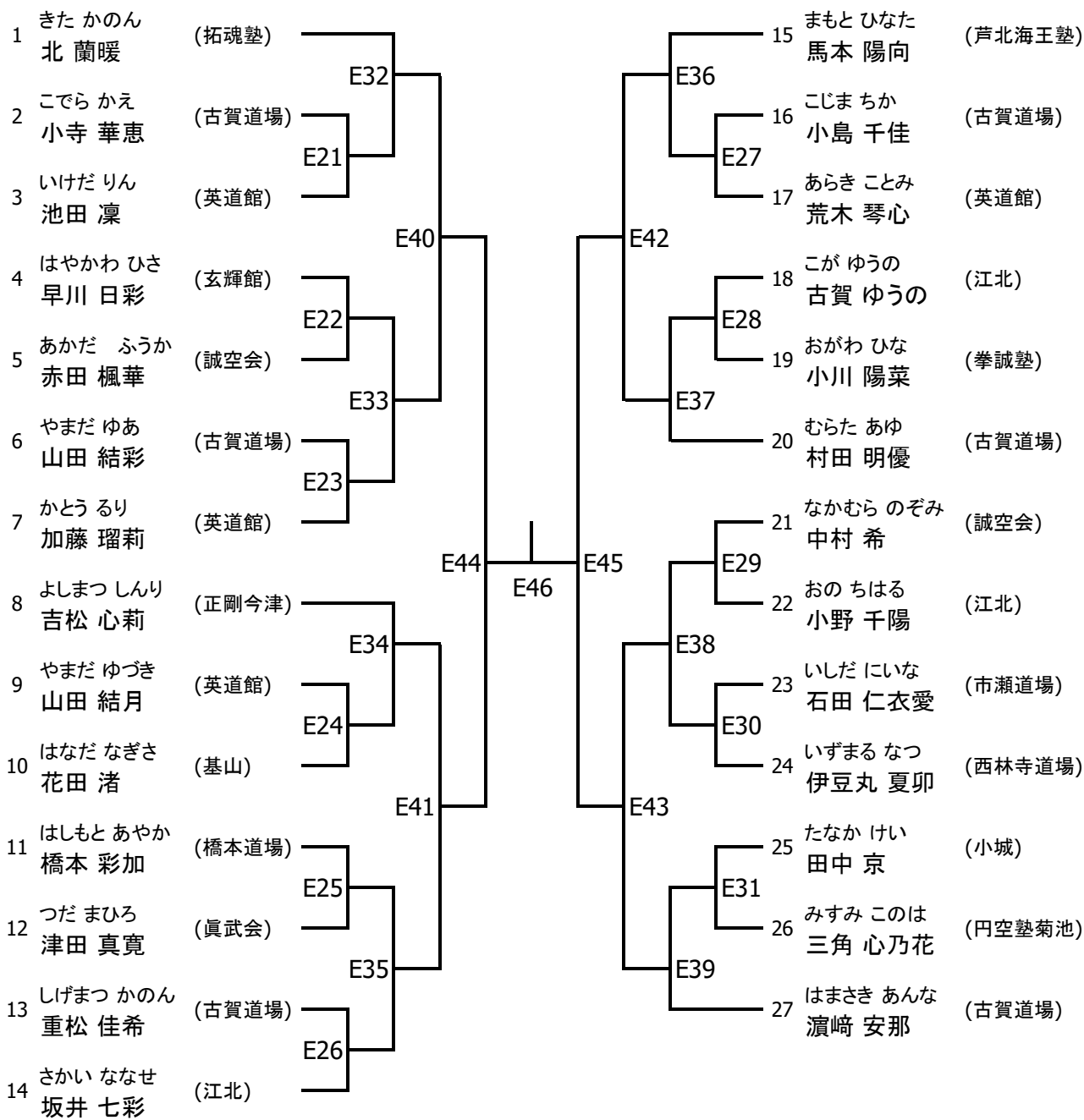

小学4年女子

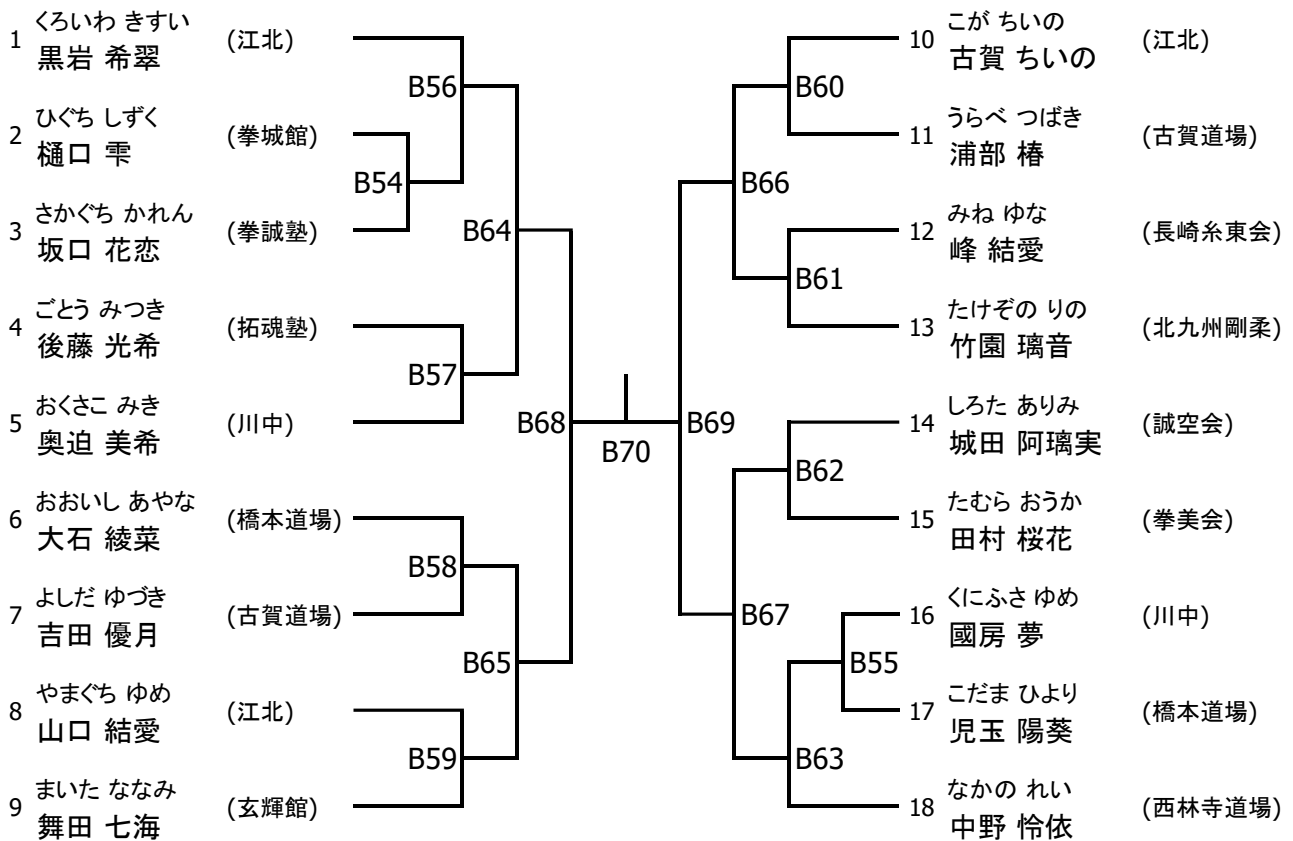

小学5年女子

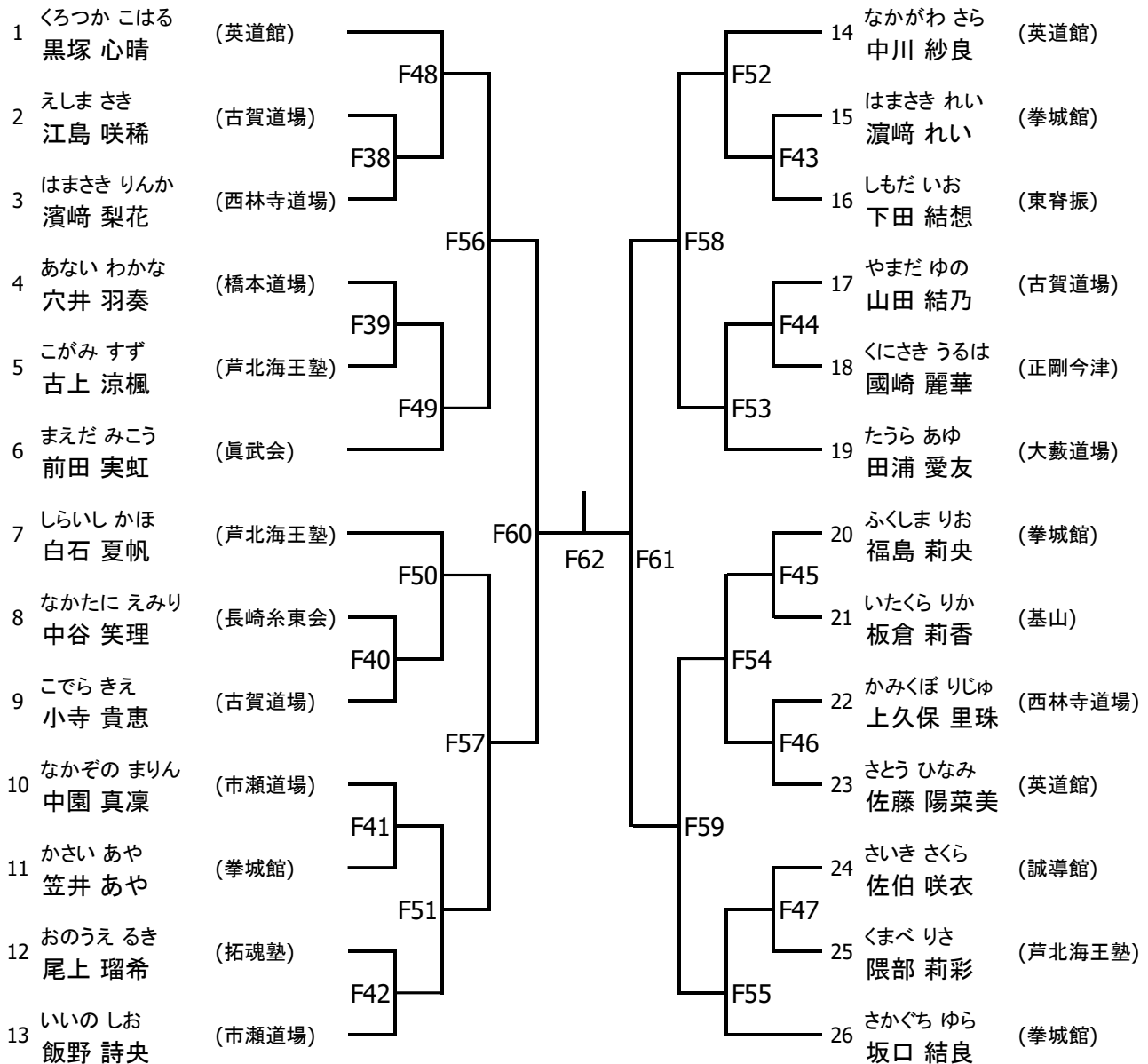

小学6年女子

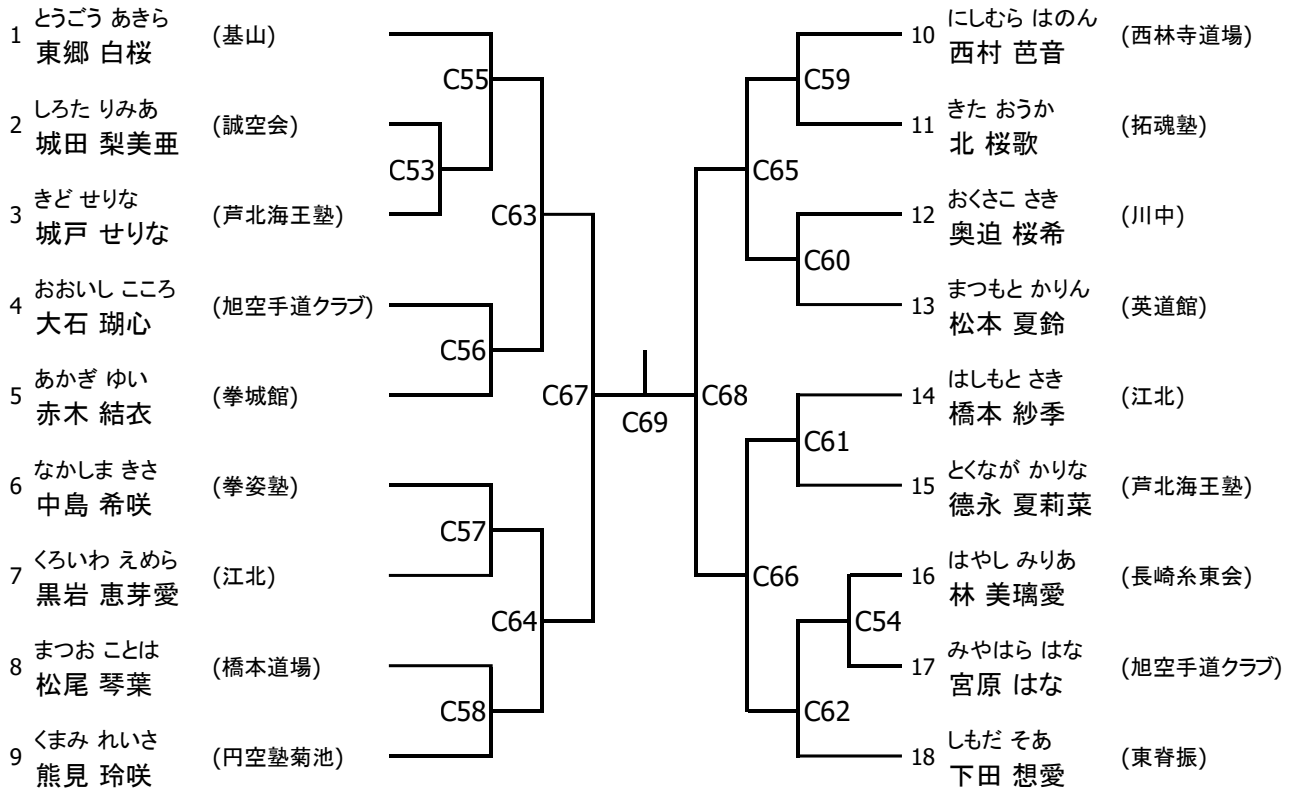

中学女子

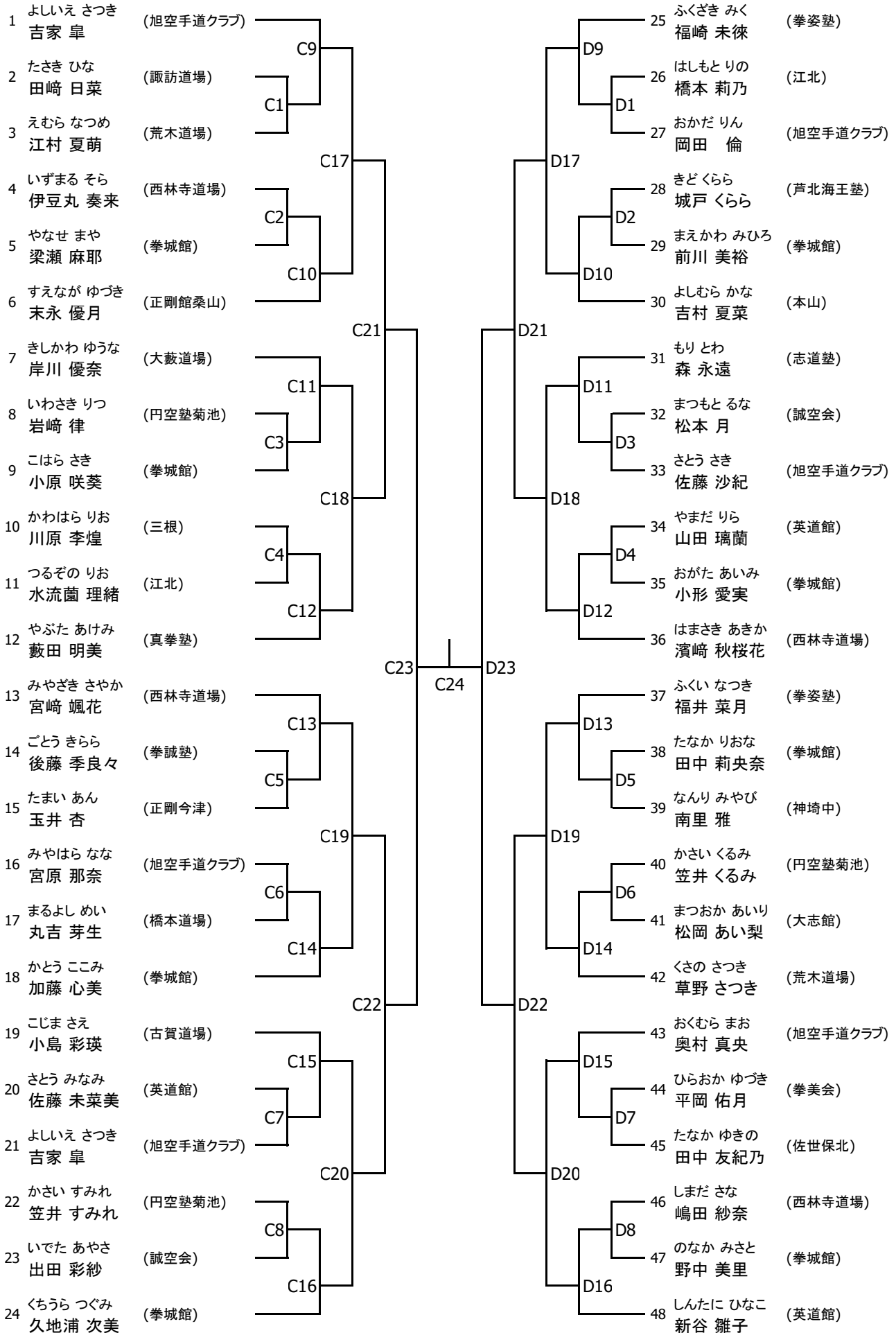

団体小学男子

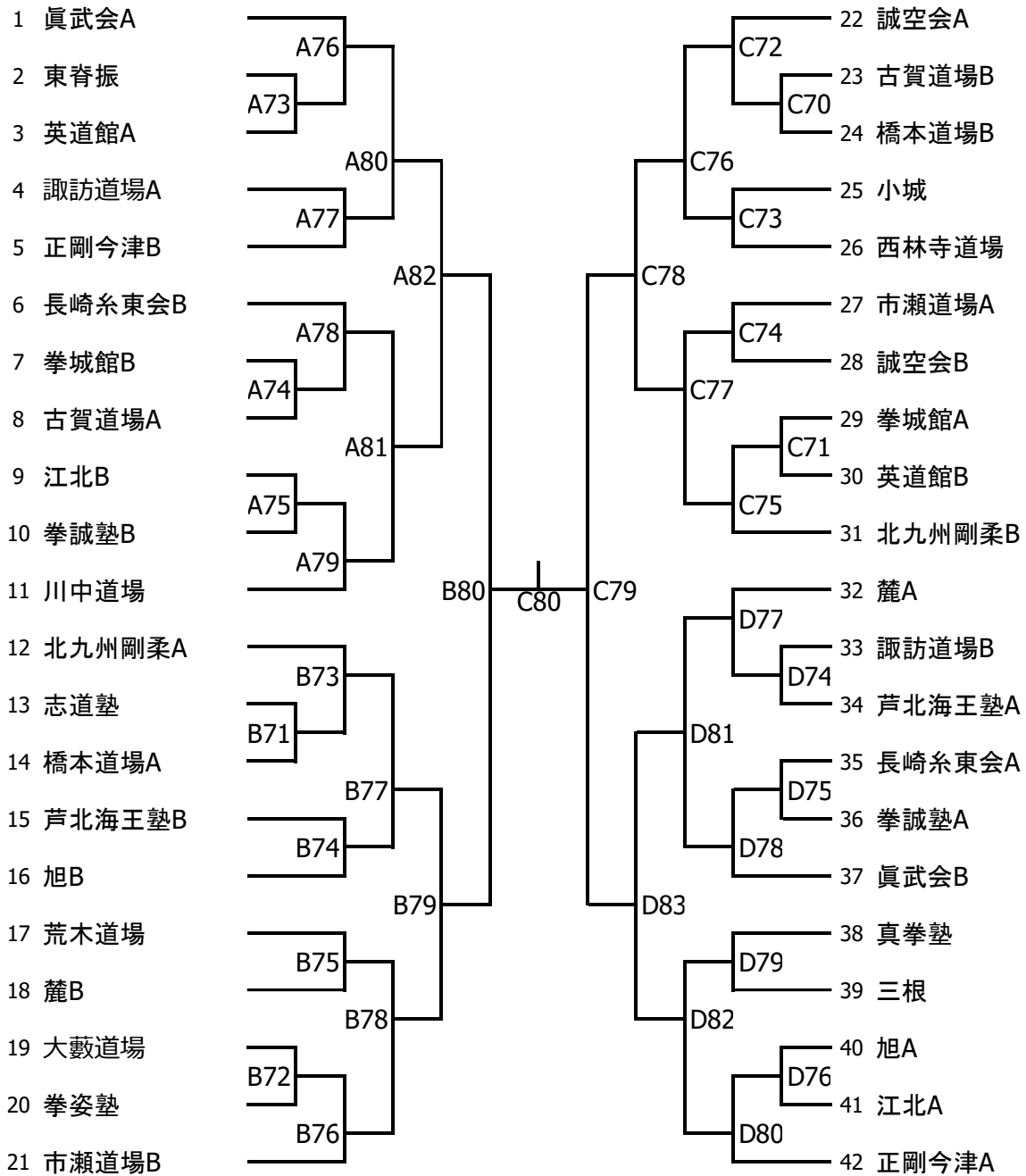

団体小学女子

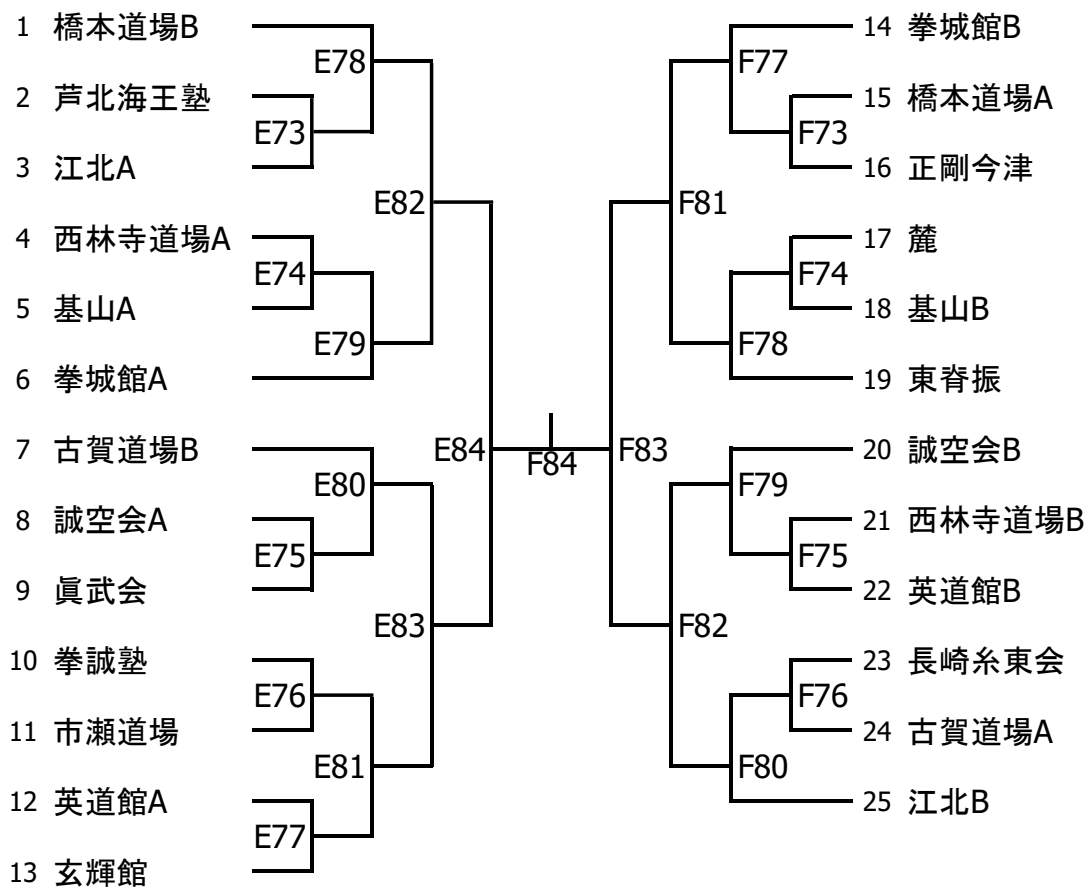

団体中学

